

DOIMO[®]
Salotti

COLLEZIONE
**DIVANI
LETTO**

LISTINO PREZZI - APRILE 2018
PRICE LIST - APRIL 2018

INDICE modello model INDEX	modello componibile modular version	disponibilità versione fissa fix version available	disponibilità portaguanciali pillow compartment	materasso alto spessore H 17 high thickness mattress H 17	meccanismo alza schienale raising backrest mechanism	opional memory foam memory foam optional
MAGNUS pag. 4		●	●	●		●
MARLON pag. 6			●	●		●
MARSHALL pag. 8			●	●	●	●
MEK pag. 10			●	●		●
MILES pag. 12			●			●
MILFORD pag. 14			●			●
MILTON pag. 16			●			●
MITCH pag. 18						●
MOORE pag. 20		●	●	●	●	●
MORRIS pag. 22		●	●	●	●	●
MATT pag. 24						
Condizioni generali di vendita General sales conditions pag. 2						

Condizioni generali di vendita

PREFAZIONE

Il presente listino annulla e sostituisce il listino precedentemente in vigore. I prezzi sono espressi in Euro (€) e sono da considerarsi al netto dell'IVA. La resa è franco fabbrica (ex-works) e l'imballo è compreso nel prezzo. La resa della merce può variare in funzione degli accordi commerciali con l'azienda. Se sono in essere accordi commerciali che prevedono consegne franco destino, e sia richiesta una consegna di merce per un valore al di sotto di euro 550,00, verrà addebitato un costo aggiuntivo di euro 70,00 come spese di trasporto.

ORDINI

Ordini telefonici non verranno accettati, viene richiesto un ordine compilato (modulo d'ordine) e inviato tramite fax o email. Gli ordini ricevuti tramite agenti saranno confermati con la clausola "previa autorizzazione dell'azienda". Il termine di consegna indicato nella conferma d'ordine è indicativo e non è vincolante. Non è previsto alcun rimborso nel caso di mancata consegna o ritardo della stessa. In caso di reclamo i pagamenti non devono essere sospesi inoltre la Doimo salotti è autorizzata a scalare il valore dello sconto concesso ed ad applicare interessi di mora. La merce resta proprietà della Doimo Salotti fino al completo pagamento della stessa, quindi il mancato pagamento da diritto alla Doimo Salotti di ritirare la merce spedita.

CONSEGNE

I tempi di consegna standard per i prodotti Doimo salotti risultano corrispondere entro 130 gg. lavorativi dalla data di conferma dell'ordine. In caso di ordini urgenti bisogna contattare l'ufficio commerciale per verificare il tempo minimo di produzione. In caso di ritardo nella consegna la Doimo Salotti provvederà ad informare il cliente quanto prima sulla nuova data di consegna. La Doimo Salotti si riserva di sospendere le consegne in caso di mancato pagamento, anche parziale.

IMBALLO

L'imballo standard dei prodotti è composto da angolari in cartone ed una speciale busta antistrappo con superficie in bullpack. A richiesta sarà possibile predisporre un imballo in cartone per il quale verranno addebitati:

- Euro 25,00 (netto) per poltrona, elemento 1 posto e pouf;
- Euro 35,00 (netto) per gli elementi 2 posti, 2 posti maxi, 3 posti, penisole, terminali o angolari;

La richiesta per l'imballo in cartone dovrà essere inviata al momento dell'ordine del manufatto.

GARANZIA

La garanzia consiste nella sostituzione o riparazione gratuita dei particolari inutilizzabili o difettosi accertati e riconosciuti dall'azienda. La garanzia si applica esclusivamente per l'utilizzo cui è destinato il prodotto. Non è da ritenersi un difetto l'assettamento normale dei cuscini o una leggera diminuzione fisiologica del volume delle imbottiture. Usi impropri del prodotto fanno automaticamente decadere la garanzia. Componenti di origine naturale come i piedini o i piani dei tavolini in legno, possono presentare differenze di tonalità o venature.

TESSUTI

I modelli della collezione Easycharm sono completamente sfoderabili e possono essere rivestiti in tessuto, microfibra o ecopelle. Inoltre può essere diversificato il rivestimento della struttura da quello dei cuscini di seduta e schienale e bracciolo denominato "rivestimento coordinato". Con combinazioni di "rivestimento coordinato" con tessuti di diverse categorie va considerato il prezzo della categoria superiore, l'azienda non prevede prezzi intermedi. Ogni partita di tessuto può presentare variazioni di tonalità sia rispetto al campionario, sia rispetto ad elementi prodotti in tempi diversi. Per questo motivo, raccomandiamo vivamente di non scomporre i salotti, perché sarà impossibile completare con identica tonalità di colore i pezzi rimasti invenduti. Non possiamo assumerci alcuna responsabilità al riguardo e pertanto non possiamo in nessun caso ritirare pezzi rimasti scompagnati. I tessuti di rivestimento, soprattutto nei colori scuri, pur avendo caratteristiche dichiarate di resistenza alla esposizione della luce solare o artificiale e meccaniche, subiscono in ogni caso una leggera alterazione nel tempo, dovuta all'usura ed alle normali operazioni di lavaggio. Nei tessuti di ciniglia e di velluto vi è la naturale tendenza allo schiacciamento del pelo, quindi l'eventuale effetto "macchia" è da considerarsi fisiologico e una delle principali caratteristiche tipiche dell'articolo. La Doimo Salotti S.p.A. si ritiene esonerata da qualsiasi responsabilità in merito all'immediata eliminazione da parte dei fornitori di articoli presenti nella propria collezione tessuti per i quali non ha potuto dare comunicazione preventiva. In tal caso il cliente non potrà avanzare pretese di compensi, indennizzi o riserve al riguardo.

FODERE

Il prezzo delle fodere è riportato in ogni singolo modello e si riferisce al rivestimento completo dell'elemento scelto, confezionato esattamente come l'originale. Per rivestimenti parziali tipo solo struttura o solo cuscinatura, si prega di richiedere, di volta in volta, il preventivo all'Azienda.

LAVAGGIO

Per il lavaggio e la manutenzione dei rivestimenti si pone l'obbligo di rispettare tassativamente le modalità riportate nei cartellini di manutenzione. Contrariamente si declina ogni responsabilità per eventuali danni causati da un'errata manutenzione e/o lavaggio. Il prelavaggio in acqua può essere effettuato a richiesta dal Cliente solo nel caso in cui sia contemplato nelle istruzioni di manutenzione del tessuto stesso. In questo caso moltiplicare il costo del lavaggio del tessuto per i metri di ogni singolo articolo. Vedere prezzi lavaggio tessuti.

PIEDI DI SERIE E PIEDI OPTIONAL

Sia i piedi forniti di serie che quelli optional sono indicati nella pagina di apertura di ogni singolo modello dove sono riportati i prezzi e caratteristiche tecniche.

RECLAMI

Le contestazioni per danni derivanti dal trasporto devono essere notificate al vettore al momento dello scarico e apportata una nota sul documento di trasporto (CMR) firmato dal cliente e dal vettore. Eventuali reclami per difetti di fabbricazione dovranno essere fatti per iscritto entro 8 giorni dal ricevimento merce. I resi di merce dovranno essere autorizzati dalla Doimo Salotti preventivamente. In caso di sostituzione o riparazione **la merce dovrà essere resa perfettamente imballata** e con relativo documento di trasporto. Le spese di trasporto della merce sono a carico del cliente o della Doimo Salotti, a seconda della causale del reso. Per ogni controversia è competente il Foro di Treviso.

MISURE

Essendo i nostri manufatti prodotti con imbottiture elastiche, precisiamo che le misure d'ingombro possono variare entro i limiti compresi tra ± 2 cm. Le misure dei divani nella versione letto si riferiscono all'ingombro totale in lunghezza con la rete aperta. Il materasso misura 4 cm in meno rispetto alle reti e la sua altezza fa riferimento ai punti di massimo ingombro coincidenti con il centro del materasso. La Doimo Salotti si riserva di apportare in qualsiasi momento e senza alcun preavviso tutte le modifiche che riterrà opportune per migliorare le qualità tecniche ed estetiche dei suoi imbottiti.

DESTRO O SINISTRO

Con questa denominazione si determina la posizione che assume il bracciolo guardando l'elemento.

PS: Mt. = metri - Pck. = colli - C.m. = cubaggio - G.w. = peso lordo.

Le misure sono espresse in cm, mentre i pesi in kg.

General sales condition

INTRODUCTION

This price list cancels and replaces each previous edition. The prices are in Euros (€) and they do not include VAT taxes. The prices quoted are ex-works, including packaging. The delivery terms can be modified accordingly to the commercial agreements to be defined with the company. If there are existing commercial agreements such as "delivered free at destination", and it is required to deliver a good's value below euro 550,00, we will charge an additional fee of euro 70,00 for transport costs.

ORDERS

Phone orders will not be accepted. It's requested a compiled order (order form) sent by fax or e-mail. Orders received through agents will be confirmed with the clause "subject to authorization of the company". The delivery date of goods stated on the order confirmation is approximate and non-binding. No claim for damages can be filed for non-delivery or delayed delivery. In case of complaints payment cannot be suspended; any delays in payment authorize the supplier to deduct the applied discount and ask for the payment of interests arrears at the current bank rate. The merchandise is sold with the "restricted property" condition and is property of the supplier (Doimo Salotti) until payment has been fully effected; in case of default of payment, Doimo Salotti has the right to recall the merchandise.

DELIVERIES

The standard delivery time for Doimo Salotti products is 30 working days starting from customer order confirmation date. In case of urgent orders, please call Doimo Salotti export department to verify the delivery time. In case of production delay, Doimo Salotti will inform the customer as soon as possible about a new delivery date. Doimo Salotti reserves the right to suspend the delivery in case of default of payment, even partial.

PACKAGING

The standard product packaging consists of cardboard corners, tear-proof bag and bull-pack bag. On request, a carton box packaging is available. For this carton box packaging we will charge as follows:

- Euro 25,00 (net price) for armchair, single seater elements and pouf;
- Euro 35,00 (net price) for 2 seaters, 2 maxi seaters, 3 seaters, peninsulas, end-side elements or corner elements.

The request for carton box packaging must be indicated in the order form.

WARRANTY

The warranty covers the replacement or free repair of unusable or defective particulars if ascertained and recognized by the company. The warranty is exclusively applied when the product is used for its intended purpose. It has not to be considered a defect the normal adjustment of cushions as well as a slight physiological decrease in the volume of padding. Improper use of the product will automatically invalidate the warranty. Products made from natural materials as wooden feet as well as table tops might present slight different shades of color or veining.

FABRICS

Easycharm models have completely removable covers and can be upholstered in fabric, microfiber or eco-leather. Is also possible to diversify the covering among the structure and seat/back cushions and armrest denominated "coordinated covering". When combinations of "coordinated covering" with different fabrics categories are requested, only the price of the higher category shall be considered; intermediate prices will not be applied. Each batch of fabric may have a variation of tonality compared both to the fabric samples and to products made in different moments. For this reason we strongly recommend not to divide the sofa compositions because it will be impossible to complete with the identical tonality the unsold pieces. We cannot assume any responsibility about this, therefore we cannot take back unmatched pieces. Coating fabrics, especially dark, although having declared characteristics of resistance to sunlight or artificial light exposure and mechanical properties, always undergo a slight alteration in time caused by use and by normal washing operations. Chenille and velvet fabrics tends naturally to flatten their pile therefore the possible "spot" effect has to be considered physiological and one of the main typical features of the item. Doimo Salotti considers itself exonerated from any responsibility concerning the immediate elimination of items included in the fabric/leather sample collection from suppliers without prior notice. In this case the customer cannot raise claims for compensation, indemnity or reservations on this.

COVERS

The price of covers is indicated in each single model and it is referred to the full covering of the chosen element, produced exactly like the original. For partial coverings, i.e. just the structure or the cushions, please always ask a quotation to the company.

CLEANING

It is recommended to carefully follow the instructions for cleaning and maintaining of covers, which are written in our maintenance sheet. Doimo Salotti declines all responsibility in case of damages caused by wrong cleaning and/or improper maintenance of the covers. The prewash cycle in water can be made only if provided in our maintenance sheet. In this case, multiply the pre-wash cost by the meters needed and indicated for each item. Please look at the fabrics cleaning prices.

STANDARD AND OPTIONAL FEET

Both standard and optional feet are listed on the opening page of each model together with prices and technical characteristics.

COMPLAINTS

In case transport damage to the goods or shortage is found, any claim must be notified to the forwarding agent at the unloading of the goods and transport documents/CMR signed by the customer and carrier with the appropriate remark of the damage. Eventual claims for manufacturing defects (supported by photographic documentation) will be accepted only if placed within 8 days from the receipt of goods. Return of the goods have to be authorized in advance by Doimo Salotti; in case of replacement or repair service, the merchandise has to be perfectly packed and accompanied by a transport document and a return note filled out by the customer. The transport charges are at Doimo Salotti expenses or at the customer expenses, depending on the reason for the return of the item. The court of Treviso shall have exclusive jurisdiction over any disputes relating to the terms and conditions mentioned above.

SIZE

As our products are manufactured with elastic padding, please note that all sizes can vary up to +/- 2 cm. The dimensions of the sofa-beds reported in the current price-list refer to the total length of the opened slatted base. The mattress measures 4 cm less than the slatted base and its height refers to the point of maximum dimension coinciding with the center of the mattress. Doimo Salotti reserves the right to make all necessary changes to improve the technical quality of its products, without prior notice.

RIGHT or LEFT

The terms "Right or Left" indicate the position assumed by the armrest when the element is seen frontally.

Mt.= Meters - Pck.= Packages - C.m.= Cube meters - G.w.= Gross Weight

The dimensions are indicated in cm and weight in kg.

Magnus

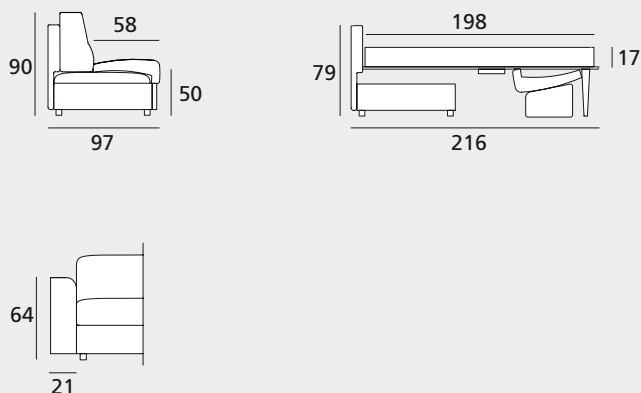



CARATTERISTICHE: Magnus è disponibile nella versione fissa o letto. La versione letto è costituita da un pratico meccanismo composto da una rete metallica elettrosaldata e cinghie elastiche presenti nella zona seduta. Il materasso è in poliuretano espanso di densità 25 Kg/mc H 17 cm, lungo 198 cm e largo rispettivamente 120, 140 e 160 cm. Optional è disponibile il materasso in memory foam. Il cuscino di seduta è realizzato in poliuretano espanso di densità 30 Kg/mc mentre il cuscino di schienale è realizzato in poliuretano espanso di densità 21 Kg/mc e cinghie elastiche. Magnus è dotato di serie di un comodo e pratico porta guanciaie che si trova all'interno del cuscino schienale. L'apertura del letto si ottiene con dei semplici movimenti senza togliere i cuscini di seduta e schienale, che rimangono comodamente agganciati al meccanismo. Modello completamente sfoderabile. Il divano nella versione letto è completamente smontabile per facilitare il trasporto, infatti i braccioli e la struttura schienale sono sfilabili perché inseriti a baionetta sul meccanismo della rete. Magnus è fornito con il piede nascosto in plastica nera H 4 cm

FEATURES: Magnus is available in two versions, fixed or as a bed. The bed version comprises a practical mechanism made up of an electro-welded metal base and elastic belts in the seat area. **The mattress is in 25 Kg/mc density polyurethane foam, H 17 cm, length 198 cm and width 120, 140 or 160 cm respectively.** An optional memory foam mattress is also available. The seat cushion is in 30 Kg/mc density polyurethane foam and the backrest cushion is in 21 Kg/mc density polyurethane foam with elastic belts. Magnus is provided with a convenient pillow compartment inside the backrest cushion. The bed is opened up by simple movements without the need to remove the seat and backrest cushions, which are attached to the mechanism. The covers are fully removable. The bed version of the sofa can be dismantled to facilitate handling. The armrests and back structure can be pulled out as they are attached to the base mechanism by a bayonet fitting. Magnus comes with H 4 cm concealed black plastic feet.

TABELLA MISURE: DIMENSIONS:	CM
Altezza totale Total height	90
Profondità totale Total depth	97
Profondità con letto aperto Depth with open bed	216
Altezza da terra della seduta Seat height	50
Profondità seduta Seat depth	58
Altezza bracciolo da terra Armrest height	64
Larghezza bracciolo Armrest width	21
Altezza piede Foot height	4

TABELLA CARATTERISTICHE: FEATURES:	SI YES	NO NO
Modello componibile Modular version		●
Disponibilità versione fissa Fix version available	●	
Disponibilità vano portaguanciaie Pillow compartment	●	
Materasso alto spessore H 17 High thickness mattress H 17	●	
Meccanismo alza schienale di serie Raising backrest mechanism		●
Optional materasso Memory Foam Memory Foam mattress as optional	●	
Cuscino di schienale in poliuretano Polyurethane backrest cushion	●	
Cuscino di schienale in fiocco Polyester fibre backrest cushion		●

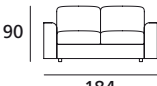
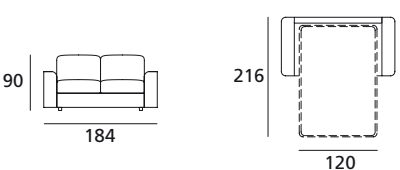
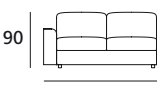
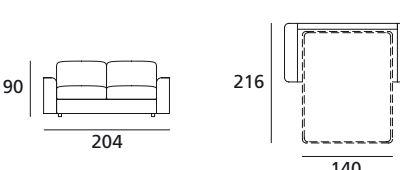
Magnus

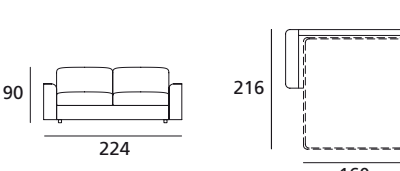
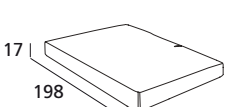
Elemento e descrizione Element and description	Varie Various	Versione Version	Codice Code	tess. cliente cust. fabric	CAT. C	CAT. D	CAT. E	CAT. F
 <p>D. 97 H. 90</p> <p>90</p> <p>184</p> <p>Divano fisso 2 posti da 184 2 seater sofa cm 184</p>	Mt. 10,40 Pck. 3 C.m. 1,67 G.w. 68,00	Completo Complete	2MGS12	1.006	1.111	1.180	1.324	1.437
	Mt. 10,40 Pck. 1 C.m. 0,16 G.w. 7,00	Fodera Cover	6MGS12	217	341	420	583	714
 <p>D. 97 H. 90</p> <p>90</p> <p>184</p> <p>216</p> <p>120</p> <p>Divano letto 2 posti da 184, rete elettrosaldata da 120 2 seater sofa cm 184, electro-welded bed base cm 120</p>	Mt. 10,50 Pck. 3 C.m. 1,67 G.w. 118,00	Completo Complete	2MGS11	1.433	1.539	1.612	1.759	1.867
	Mt. 10,50 Pck. 1 C.m. 0,16 G.w. 7,00	Fodera Cover	6MGS11	219	344	433	588	723
 <p>D. 97 H. 90</p> <p>90</p> <p>204</p> <p>Divano fisso 2 posti maxi da 204 2 maxi seater sofa cm 204</p>	Mt. 10,40 Pck. 3 C.m. 1,86 G.w. 74,00	Completo Complete	2MGS22	1.050	1.156	1.227	1.368	1.482
	Mt. 10,40 Pck. 1 C.m. 0,16 G.w. 7,00	Fodera Cover	6MGS22	227	351	435	596	726
 <p>D. 97 H. 90</p> <p>90</p> <p>204</p> <p>216</p> <p>140</p> <p>Divano letto 2 posti maxi da 204, rete elettrosaldata da 140 2 maxi seater sofa cm 204, electro-welded bed base cm 140</p>	Mt. 10,50 Pck. 3 C.m. 1,86 G.w. 130,00	Completo Complete	2MGS21	1.497	1.603	1.674	1.818	1.931
	Mt. 10,50 Pck. 1 C.m. 0,16 G.w. 7,00	Fodera Cover	6MGS21	227	351	437	598	728
 <p>D. 97 H. 90</p> <p>90</p> <p>224</p> <p>Divano fisso 3 posti da 224 3 seater sofa cm 224</p>	Mt. 10,70 Pck. 3 C.m. 2,05 G.w. 78,00	Completo Complete	2MGS32	1.097	1.200	1.274	1.420	1.536
	Mt. 10,70 Pck. 1 C.m. 0,16 G.w. 8,00	Fodera Cover	6MGS32	249	373	460	620	758
 <p>D. 97 H. 90</p> <p>90</p> <p>224</p> <p>216</p> <p>160</p> <p>Divano letto 3 posti da 224, rete elettrosaldata da 160 3 seater sofa cm 224, electro-welded bed base cm 160</p>	Mt. 10,80 Pck. 3 C.m. 2,05 G.w. 137,00	Completo Complete	2MGS31	1.586	1.689	1.763	1.912	2.033
	Mt. 10,80 Pck. 1 C.m. 0,16 G.w. 8,00	Fodera Cover	6MGS31	249	376	462	628	765
 <p>17</p> <p>198</p> <p>Materasso Memory Foam H 17 Memory Foam mattress H 17</p>	Pck. - C.m. - G.w. -	198x120	MA0125		Maggiorazione € 210			
	Pck. - C.m. - G.w. -	198x140	MA0126		Maggiorazione € 255			
	Pck. - C.m. - G.w. -	198x160	MA0127		Maggiorazione € 300			

Marlon

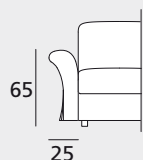
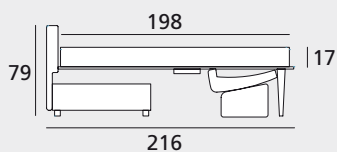
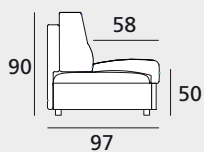

CARATTERISTICHE: Marlon è disponibile esclusivamente nella versione a divano letto. Il letto è costituito da un pratico meccanismo composto da una rete metallica elettrosaldata e cinghie elastiche presenti nella zona seduta. Il materasso è in poliuretano espanso di densità 25 Kg/mc H 17 cm, lungo 198 cm e largo rispettivamente 120, 140 e 160 cm. Optional è disponibile il materasso in memory foam. Il cuscino di seduta è realizzato in poliuretano espanso di densità 30 Kg/mc mentre il cuscino di schienale è realizzato in poliuretano espanso di densità 21 Kg/mc e cinghie elastiche. Marlon è dotato di serie di un comodo e pratico porta guanciaie che si trova all'interno del cuscino schienale. L'apertura del letto si ottiene con dei semplici movimenti senza togliere i cuscini di seduta e schienale, che rimangono comodamente agganciati al meccanismo. I divani sono completamente smontabili per facilitare il trasporto, infatti i braccioli e la struttura schienale sono sfilabili perché inseriti a baionetta sul meccanismo della rete. Marshall è fornito con il piede nascosto in plastica nera H 8 cm.

FEATURES: Marlon is available exclusively as a sofa bed. The bed comprises a practical mechanism made up of an electro-welded metal base and elastic belts in the seat area. **The mattress is in 25 Kg/mc density polyurethane foam, H 17 cm, length 198 cm and width 120, 140 or 160 cm respectively.** An optional memory foam mattress is also available. The seat cushion is in 30 Kg/mc density polyurethane foam and the backrest cushion is in 21 Kg/mc density polyurethane foam and elastic belts. Marlon is provided with a convenient pillow compartment inside the backrest cushion. The bed is opened up by simple movements without the need to remove the seat and backrest cushions, which are attached to the mechanism. The sofas can be dismantled to facilitate handling. The armrests and back structure can be pulled out as they are attached to the base mechanism by a bayonet fitting. Marlon comes with H 4 cm concealed black plastic feet.

TABELLA MISURE: DIMENSIONS:	CM
Altezza totale Total height	90
Profondità totale Total depth	97
Profondità con letto aperto Depth with open bed	216
Altezza da terra della seduta Seat height	50
Profondità seduta Seat depth	58
Altezza bracciolo da terra Armrest height	65
Larghezza bracciolo Armrest width	25
Altezza piede Foot height	8

TABELLA CARATTERISTICHE: FEATURES:	SI YES	NO NO
Modello componibile Modular version		●
Disponibilità versione fissa Fix version available		●
Disponibilità vano portaguanciaie Pillow compartment	●	
Materasso alto spessore H 17 High thickness mattress H 17	●	
Meccanismo alza schienale di serie Raising backrest mechanism		●
Optional materasso Memory Foam Memory Foam mattress as optional	●	
Cuscino di schienale in poliuretano Polyurethane backrest cushion	●	
Cuscino di schienale in fiocco Polyester fibre backrest cushion		●

Marlon

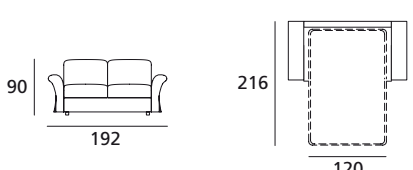
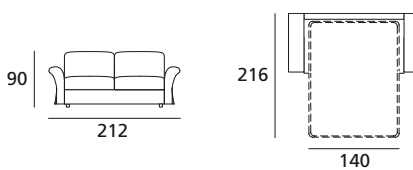
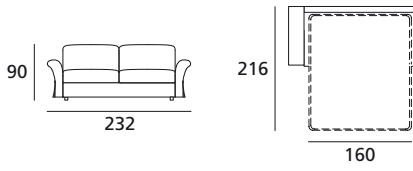
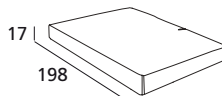
Elemento e descrizione Element and descripton	Varie Various	Versione Version	Codice Code	tess. cliente cust. fabric	CAT. C	CAT. D	CAT. E	CAT. F
 <p>D. 97 H. 90</p> <p>Divano letto 2 posti da 192, rete elettrosaldada da 120 2 seater sofa cm 192, electro-welded bed base cm 120</p>	Mt. 11,70 Pck. 3 C.m. 1,73 G.w. 116,00	Completo Complete	2MRN11	1.465	1.586	1.665	1.828	1.964
	Mt. 11,70 Pck. 1 C.m. 0,16 G.w. 8,00	Fodera Cover	6MRN11	227	365	457	642	796
 <p>D. 97 H. 90</p> <p>Divano letto 2 posti maxi da 212, rete elettrosaldada da 140 2 maxi seater sofa cm 212, electro-welded bed base cm 140</p>	Mt. 11,70 Pck. 3 C.m. 1,92 G.w. 128,00	Completo Complete	2MRN21	1.532	1.652	1.732	1.895	2.031
	Mt. 11,70 Pck. 1 C.m. 0,16 G.w. 8,00	Fodera Cover	6MRN21	235	375	465	647	800
 <p>D. 97 H. 90</p> <p>Divano letto 3 posti da 232, rete elettrosaldada da 160 3 seater sofa cm 232, electro-welded bed base cm 160</p>	Mt. 12,10 Pck. 3 C.m. 2,11 G.w. 135,00	Completo Complete	2MRN31	1.611	1.736	1.823	1.981	2.124
	Mt. 12,10 Pck. 1 C.m. 0,16 G.w. 9,00	Fodera Cover	6MRN31	252	392	492	672	833
 <p>Materasso Memory Foam H 17 Memory Foam mattress H 17</p>	Pck. - C.m. - G.w. -	198x120	MA0125		Maggiorazione € 210			
	Pck. - C.m. - G.w. -	198x140	MA0126		Maggiorazione € 255			
	Pck. - C.m. - G.w. -	198x160	MA0127		Maggiorazione € 300			

Marshall

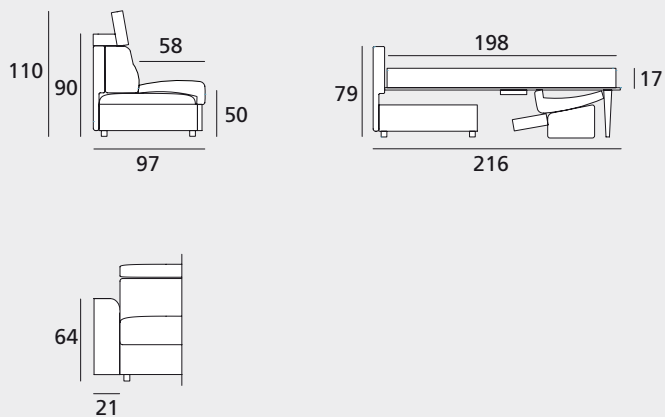

CARATTERISTICHE: Marshall è disponibile esclusivamente nella versione a divano letto. Il letto è costituito da un pratico meccanismo composto da una rete metallica elettrosaldata e cinghie elastiche presenti nella zona seduta. Il materasso è in poliuretano espanso di densità 25 Kg/mc H 17 cm, lungo 198 cm e largo rispettivamente 120, 140 e 160 cm. Optional è disponibile il materasso in memory foam. Il cuscino di seduta è realizzato in poliuretano espanso di densità 30 Kg/mc mentre il cuscino di schienale è realizzato in poliuretano espanso di densità 21 Kg/mc. Marshall è dotato di serie di un comodo e pratico porta guanciaie che si trova all'interno del cuscino schienale. L'apertura del letto si ottiene con dei semplici movimenti senza togliere i cuscini di seduta e schienale, che rimangono comodamente agganciati al meccanismo. Tutti gli elementi sono forniti di un pratico e comodo meccanismo regolabile tramite un cricchetto che permette di aumentare facilmente l'altezza dello schienale. I divani sono completamente smontabili per facilitare il trasporto, infatti i braccioli e la struttura schienale sono sfilabili perché inseriti a baionetta sul meccanismo della rete. Marshall è fornito con il piede nascosto in plastica nera H 4 cm.

FEATURES: Marshall is available exclusively as a sofa bed. The bed comprises a practical mechanism made up of an electro-welded metal base and elastic belts in the seat area. **The mattress is in 25 Kg/mc density polyurethane foam, H 17 cm, length 198 cm and width 120, 140 or 160 cm respectively.** An optional memory foam mattress is also available. The seat cushion is in 30 Kg/mc density polyurethane foam and the backrest cushion is in 21 Kg/mc density polyurethane foam. Marshall is provided with a convenient pillow compartment inside the backrest cushion. The bed is opened up by simple movements without the need to remove the seat and backrest cushions, which are attached to the mechanism. All elements are provided with a convenient ratchet-adjustable mechanism used to easily raise the height of the backrest. The sofas can be dismantled to facilitate handling. The armrests and back structure can be pulled out as they are attached to the base mechanism by a bayonet fitting. Marshall comes with H 4 cm concealed black plastic feet.

TABELLA MISURE: DIMENSIONS:	CM
Altezza totale Total height	90/110
Profondità totale Total depth	97
Profondità con letto aperto Depth with open bed	216
Altezza da terra della seduta Seat height	50
Profondità seduta Seat depth	58
Altezza bracciolo da terra Armrest height	64
Larghezza bracciolo Armrest width	21
Altezza piede Foot height	4

TABELLA CARATTERISTICHE: FEATURES:	SI YES	NO NO
Modello componibile Modular version		●
Disponibilità versione fissa Fix version available		●
Disponibilità vano portaguanciaie Pillow compartment	●	
Materasso alto spessore H 17 High thickness mattress H 17	●	
Meccanismo alza schienale di serie Raising backrest mechanism	●	
Optional materasso Memory Foam Memory Foam mattress as optional	●	
Cuscino di schienale in poliuretano Polyurethane backrest cushion	●	
Cuscino di schienale in fiocco Polyester fibre backrest cushion		●

Marshall

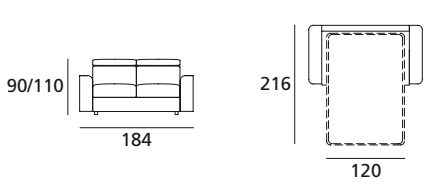
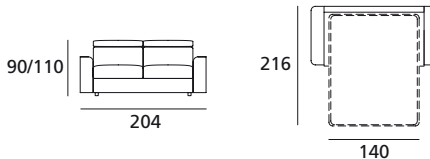
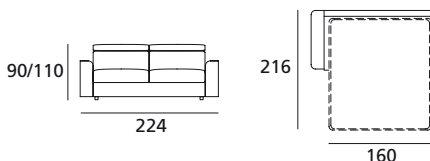
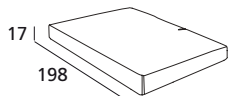
Elemento e descrizione Element and descripton	Varie Various	Versione Version	Codice Code	tess. cliente cust. fabric	CAT. C	CAT. D	CAT. E	CAT. F
 <p>D. 97 H. 90/110</p> <p>Divano letto 2 posti da 184, rete elettrosaldata da 120 2 seater sofa cm 184, electro-welded bed base cm 120</p>	Mt. 11,30 Pck. 3 C.m. 1,67 G.w. 118,00	Completo Complete	2MSL11	1.566	1.682	1.764	1.916	2.055
	Mt. 11,30 Pck. 1 C.m. 0,16 G.w. 6,00	Fodera Cover	6MSL11	225	355	450	625	776
 <p>D. 97 H. 90/110</p> <p>Divano letto 2 posti maxi da 204, rete elettrosaldata da 140 2 maxi seater sofa cm 204, electro-welded bed base cm 140</p>	Mt. 11,30 Pck. 3 C.m. 1,86 G.w. 130,00	Completo Complete	2MSL21	1.641	1.756	1.838	1.995	2.129
	Mt. 11,30 Pck. 1 C.m. 0,16 G.w. 8,00	Fodera Cover	6MSL21	237	365	459	640	783
 <p>D. 97 H. 90/110</p> <p>Divano letto 3 posti da 224, rete elettrosaldata da 160 3 seater sofa cm 224, electro-welded bed base cm 160</p>	Mt. 11,30 Pck. 3 C.m. 2,05 G.w. 137,00	Completo Complete	2MSL31	1.724	1.840	1.922	2.079	2.213
	Mt. 11,30 Pck. 1 C.m. 0,16 G.w. 8,00	Fodera Cover	6MSL31	250	378	469	647	795
 <p>Materasso Memory Foam H 17 Memory Foam mattress H 17</p>	Pck. - C.m. - G.w. -	198x120	MA0125		Maggiorazione € 210			
	Pck. - C.m. - G.w. -	198x140	MA0126		Maggiorazione € 255			
	Pck. - C.m. - G.w. -	198x160	MA0127		Maggiorazione € 300			

Mek

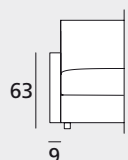
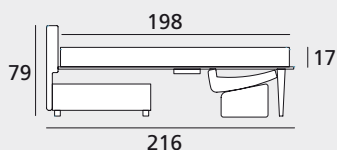
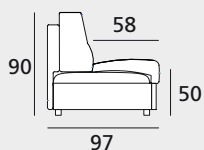

CARATTERISTICHE: Mek è disponibile esclusivamente nella versione poltrona o divano letto. La versione letto è costituita da un pratico meccanismo composto da una rete metallica elettrosaldata e cinghie elastiche presenti nella zona seduta. Il materasso è in poliuretano espanso di densità 25 Kg/mc H 17 cm, lungo 198 cm e largo rispettivamente 75, 120, 140 e 160 cm. Optional è disponibile il materasso in memory foam. Il cuscino di seduta è realizzato in poliuretano espanso di densità 30 Kg/mc mentre il cuscino di schienale è realizzato in poliuretano espanso di densità 21 Kg/mc e cinghie elastiche. Mek è dotato di serie di un comodo e pratico porta guanciaie che si trova all'interno del cuscino schienale. L'apertura del letto si ottiene con dei semplici movimenti senza togliere i cuscini di seduta e schienale, che rimangono comodamente agganciati al meccanismo. Modello completamente sfoderabile. Il divano nella versione letto è completamente smontabile per facilitare il trasporto, infatti i braccioli e la struttura schienale sono sfilabili perché inseriti a baionetta sul meccanismo della rete. Mek è fornito con il piede nascosto in plastica nera H 4 cm.

FEATURES: Mek is available exclusively as an armchair or sofa bed. The bed comprises a practical mechanism made up of an electro-welded metal base and elastic belts in the seat area. **The mattress is in 25 Kg/mc density polyurethane foam, H 17 cm, length 198 cm and width 75, 120, 140 or 160 cm respectively.** An optional memory foam mattress is also available. The seat cushion is in 30 Kg/mc density polyurethane foam and the backrest cushion is in 21 Kg/mc density polyurethane foam with elastic belts. Mek is provided with a convenient pillow compartment inside the backrest cushion. The covers are fully removable. The sofa bed can be dismantled to facilitate handling. The armrests and back structure can be pulled out as they are attached to the base mechanism by a bayonet fitting. Mek comes with H 4 cm concealed black plastic feet.

TABELLA MISURE: DIMENSIONS:	CM
Altezza totale Total height	90
Profondità totale Total depth	97
Profondità con letto aperto Depth with open bed	216
Altezza da terra della seduta Seat height	50
Profondità seduta Seat depth	58
Altezza bracciolo da terra Armrest height	63
Larghezza bracciolo Armrest width	9
Altezza piede Foot height	4

TABELLA CARATTERISTICHE: FEATURES:	SI YES	NO NO
Modello componibile Modular version		●
Disponibilità versione fissa Fix version available		●
Disponibilità vano portaguanciaie Pillow compartment	●	
Materasso alto spessore H 17 High thickness mattress H 17	●	
Meccanismo alza schienale di serie Raising backrest mechanism		●
Optional materasso Memory Foam Memory Foam mattress as optional	●	
Cuscino di schienale in poliuretano Polyurethane backrest cushion	●	
Cuscino di schienale in fiocco Polyester fibre backrest cushion		●

Mek

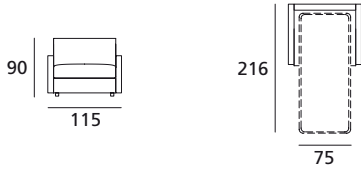
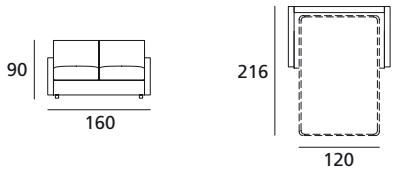
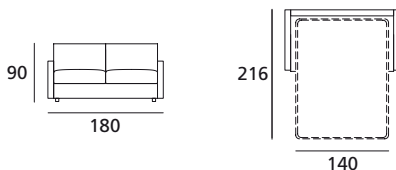
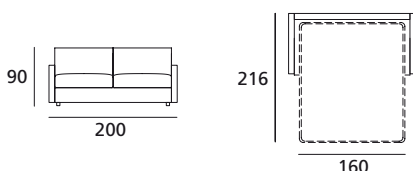
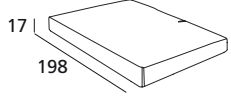
Elemento e descrizione Element and descriptor	Varie Various	Versione Version	Codice Code	tess. cliente cust. fabric	CAT. C	CAT. D	CAT. E	CAT. F
 <p>D. 97 H. 90</p> <p>Poltrona letto da 115, rete elettrosaldada da 75 Armchair cm 115, electro-welded bed base cm 75</p>	Mt. 6,00 Pck. 2 C.m. 1,09 G.w. 89,00	Completo Complete	2MEK10	1.109	1.171	1.210	1.291	1.361
	Mt. 6,00 Pck. 1 C.m. 0,16 G.w. 6,00	Fodera Cover	6MEK10	146	213	259	351	433
 <p>D. 97 H. 90</p> <p>Divano letto 2 posti da 160, rete elettrosaldada da 120 2 seater sofa cm 160, electro-welded bed base cm 120</p>	Mt. 9,80 Pck. 2 C.m. 1,52 G.w. 113,00	Completo Complete	2MEK11	1.359	1.460	1.526	1.657	1.771
	Mt. 9,80 Pck. 1 C.m. 0,16 G.w. 7,00	Fodera Cover	6MEK11	215	331	402	556	682
 <p>D. 97 H. 90</p> <p>Divano letto 2 posti maxi da 180, rete elettrosaldada da 140 2 maxi seater sofa cm 180, electro-welded bed base cm 140</p>	Mt. 9,80 Pck. 2 C.m. 1,71 G.w. 125,00	Completo Complete	2MEK21	1.425	1.527	1.593	1.724	1.838
	Mt. 9,80 Pck. 1 C.m. 0,16 G.w. 7,00	Fodera Cover	6MEK21	222	336	415	561	687
 <p>D. 97 H. 90</p> <p>Divano letto 3 posti da 200, rete elettrosaldada da 160 3 seater sofa cm 200, electro-welded bed base cm 160</p>	Mt. 9,80 Pck. 2 C.m. 1,90 G.w. 132,00	Completo Complete	2MEK31	1.502	1.606	1.669	1.803	1.917
	Mt. 9,80 Pck. 1 C.m. 0,16 G.w. 7,00	Fodera Cover	6MEK31	235	351	424	573	699
 <p>Materasso Memory Foam H 17 Memory Foam mattress H 17</p>	Pck. - G.w. -	198x75	MA0124		Maggiorazione € 125			
	Pck. - G.w. -	198x120	MA0125		Maggiorazione € 210			
	Pck. - G.w. -	198x140	MA0126		Maggiorazione € 255			
	Pck. - G.w. -	198x160	MA0127		Maggiorazione € 300			

Miles

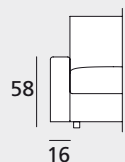
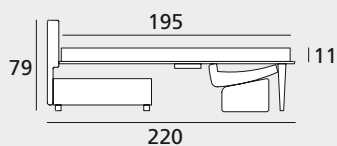
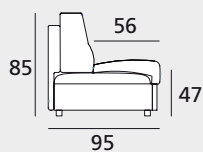

CARATTERISTICHE: Miles è disponibile esclusivamente nella versione a divano letto. Il letto è costituito da un pratico meccanismo composto da una rete metallica elettrosaldada. Il materasso è in poliuretano espanso di densità 25 Kg/mc H 11 cm, lungo 195 cm e largo rispettivamente 120, 140 e 160 cm. Optional è disponibile il materasso in memory foam. Il cuscino di seduta è realizzato in poliuretano espanso di densità 30 Kg/mc mentre il cuscino di schienale è realizzato in poliuretano espanso di densità 21 Kg/mc. Miles è dotato di serie di un comodo e pratico porta guanciaie che si trova all'interno del cuscino schienale. L'apertura del letto si ottiene con dei semplici movimenti sollevando i cuscini di seduta, che rimangono comodamente agganciati al meccanismo. I divani sono completamente smontabili per facilitare il trasporto, infatti i braccioli e la struttura schienale sono sfilabili perché inseriti a baionetta sul meccanismo della rete Miles è fornito con il piede nascosto in plastica nera H 8 cm.

TABELLA MISURE: DIMENSIONS:	CM
Altezza totale Total height	85
Profondità totale Total depth	95
Profondità con letto aperto Depth with open bed	220
Altezza da terra della seduta Seat height	47
Profondità seduta Seat depth	56
Altezza bracciolo da terra Armrest height	58
Larghezza bracciolo Armrest width	16
Altezza piede Foot height	8

TABELLA CARATTERISTICHE: FEATURES:	SI YES	NO NO
Modello componibile Modular version		●
Disponibilità versione fissa Fix version available		●
Disponibilità vano portaguanciali Pillow compartment	●	
Materasso alto spessore H 17 High thickness mattress H 17		●
Meccanismo alza schienale di serie Raising backrest mechanism		●
Optional materasso Memory Foam Memory Foam mattress as optional	●	
Cuscino di schienale in poliuretano Polyurethane backrest cushion	●	
Cuscino di schienale in fiocco Polyester fibre backrest cushion		●

Miles

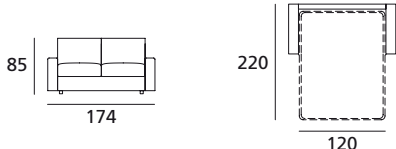
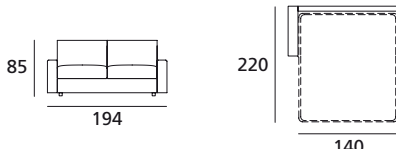
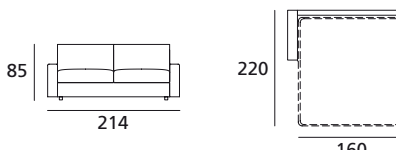
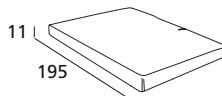
Elemento e descrizione Element and descripton	Varie Various	Versione Version	Codice Code	tess. cliente cust. fabric	CAT. C	CAT. D	CAT. E	CAT. F
 <p>D. 95 H. 85</p> <p>Divano letto 2 posti da 174, rete elettrosaldata da 120 2 seater sofa cm 174, electro-welded bed base cm 120</p>	Mt. 7,40 Pck. 2 C.m. 1,49 G.w. 106,00	Completo Complete	2MLE11	1.159	1.230	1.274	1.371	1.452
	Mt. 7,40 Pck. 1 C.m. 0,16 G.w. 6,00	Fodera Cover	6MLE11	168	260	312	430	526
 <p>D. 95 H. 85</p> <p>Divano letto 2 posti maxi da 194, rete elettrosaldata da 140 2 seater sofa cm 194, electro-welded bed base cm 140</p>	Mt. 9,10 Pck. 2 C.m. 1,68 G.w. 118,00	Completo Complete	2MLE21	1.218	1.304	1.363	1.485	1.581
	Mt. 9,10 Pck. 1 C.m. 0,16 G.w. 7,00	Fodera Cover	6MLE21	193	304	369	514	633
 <p>D. 95 H. 85</p> <p>Divano letto 3 posti da 214, rete elettrosaldata da 160 2 seater sofa cm 214, electro-welded bed base cm 160</p>	Mt. 9,10 Pck. 2 C.m. 1,84 G.w. 125,00	Completo Complete	2MLE31	1.302	1.388	1.447	1.569	1.665
	Mt. 9,10 Pck. 1 C.m. 0,16 G.w. 7,00	Fodera Cover	6MLE31	198	307	373	522	635
 <p>Materasso Memory Foam H 11 Memory Foam mattress H 11</p>	Pck. - C.m. - G.w. -	195x120	MA0085		Maggiorazione € 210			
	Pck. - C.m. - G.w. -	195x140	MA0086		Maggiorazione € 255			
	Pck. - C.m. - G.w. -	195x160	MA0087		Maggiorazione € 300			

Milford

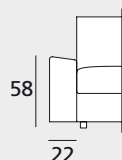
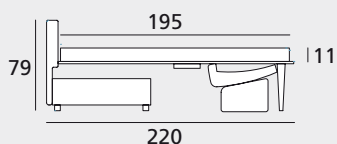
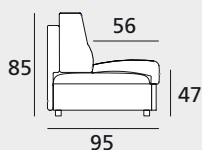

CARATTERISTICHE: Milford è disponibile esclusivamente nella versione a divano letto. Il letto è costituito da un pratico meccanismo composto da una rete metallica elettrosaldata. Il materasso è in poliuretano espanso di densità 25 Kg/mc H 11 cm, lungo 195 cm e largo rispettivamente 120, 140 e 160 cm. Optional è disponibile il materasso in memory foam. Il cuscino di seduta è realizzato in poliuretano espanso di densità 30 Kg/mc mentre il cuscino di schienale è realizzato in poliuretano espanso di densità 21 Kg/mc. Milford è dotato di serie di un comodo e pratico porta guanciaie che si trova all'interno del cuscino schienale. L'apertura del letto si ottiene con dei semplici movimenti sollevando i cuscini di seduta, che rimangono comodamente agganciati al meccanismo. I divani sono completamente smontabili per facilitare il trasporto, infatti i braccioli e la struttura schienale sono sfilabili perché inseriti a baionetta sul meccanismo della rete. Milford è fornito con il piede nascosto in plastica nera H 8 cm.

FEATURES: Milford is available exclusively as a sofa bed. The bed comprises a practical mechanism made up of an electro-welded metal base. **The mattress is in 25 Kg/mc density polyurethane foam, H 11 cm, length 195 cm and width 120, 140 or 160 cm respectively.** An optional memory foam mattress is also available. The seat cushion is in 30 Kg/mc density polyurethane foam and the backrest cushion is in 21 Kg/mc density polyurethane foam. Milford is provided with a convenient pillow compartment inside the backrest cushion. The bed is opened up by simply raising the seat cushions, which remain attached to the mechanism. The sofas can be dismantled to facilitate handling. The armrests and back structure can be pulled out as they are attached to the base mechanism by a bayonet fitting. Milford comes with H 8 cm concealed black plastic feet.

TABELLA MISURE: DIMENSIONS:	CM
Altezza totale Total height	85
Profondità totale Total depth	95
Profondità con letto aperto Depth with open bed	220
Altezza da terra della seduta Seat height	47
Profondità seduta Seat depth	56
Altezza bracciolo da terra Armrest height	58
Larghezza bracciolo Armrest width	22
Altezza piede Foot height	8

TABELLA CARATTERISTICHE: FEATURES:	SI YES	NO NO
Modello componibile Modular version		●
Disponibilità versione fissa Fix version available		●
Disponibilità vano portaguanciali Pillow compartment	●	
Materasso alto spessore H 17 High thickness mattress H 17		●
Meccanismo alza schienale di serie Raising backrest mechanism		●
Optional materasso Memory Foam Memory Foam mattress as optional	●	
Cuscino di schienale in poliuretano Polyurethane backrest cushion	●	
Cuscino di schienale in fiocco Polyester fibre backrest cushion		●

Milford

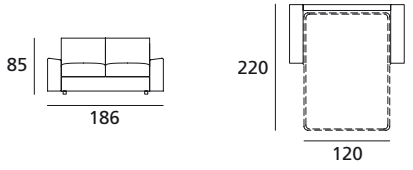
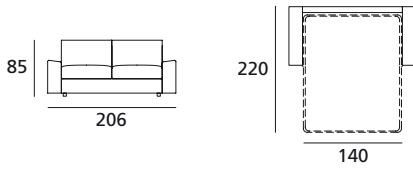
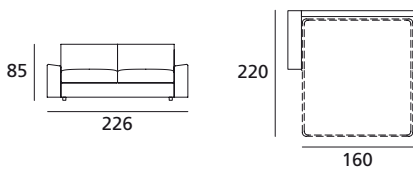
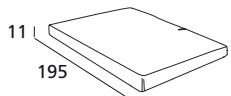
Elemento e descrizione Element and descripton	Varie Various	Versione Version	Codice Code	tess. cliente cust. fabric	CAT. C	CAT. D	CAT. E	CAT. F
 <p>D. 95 H. 85</p> <p>Divano letto 2 posti da 186, rete elettrosaldata da 120 2 seater sofa cm 186, electro-welded bed base cm 120</p>	Mt. 7,60 Pck. 3 C.m. 1,55 G.w. 112,00	Completo Complete	2MLF11	1.193	1.275	1.322	1.417	1.504
	Mt. 7,60 Pck. 1 C.m. 0,16 G.w. 6,00	Fodera Cover	6MLF11	170	265	319	437	538
 <p>D. 95 H. 85</p> <p>Divano letto 2 posti maxi da 206, rete elettrosaldata da 140 2 maxi seater sofa cm 206, electro-welded bed base cm 140</p>	Mt. 9,10 Pck. 3 C.m. 1,73 G.w. 124,00	Completo Complete	2MLF21	1.255	1.346	1.406	1.526	1.625
	Mt. 9,10 Pck. 1 C.m. 0,16 G.w. 7,00	Fodera Cover	6MLF21	195	302	373	516	632
 <p>D. 95 H. 85</p> <p>Divano letto 3 posti da 226, rete elettrosaldata da 160 3 seater sofa cm 226, electro-welded bed base cm 160</p>	Mt. 9,10 Pck. 3 C.m. 1,90 G.w. 131,00	Completo Complete	2MLF31	1.341	1.435	1.495	1.613	1.714
	Mt. 9,10 Pck. 1 C.m. 0,16 G.w. 7,00	Fodera Cover	6MLF31	200	309	376	519	640
 <p>Materasso Memory Foam H 11 Memory Foam mattress H 11</p>	Pck. - C.m. - G.w. -	195x120	MA0085		Maggiorazione € 210			
	Pck. - C.m. - G.w. -	195x140	MA0086		Maggiorazione € 255			
	Pck. - C.m. - G.w. -	195x160	MA0087		Maggiorazione € 300			

Milton

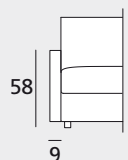
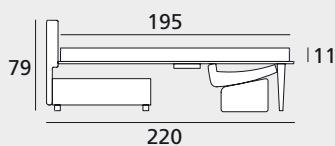
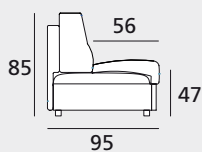

CARATTERISTICHE: Milton è disponibile esclusivamente nella versione a divano letto. Il letto è costituito da un pratico meccanismo composto da una rete metallica elettrosaldata. Il materasso è in poliuretano espanso di densità 25 Kg/mc H 11 cm, lungo 195 cm e largo rispettivamente 120, 140 e 160 cm. Optional è disponibile il materasso in memory foam. Il cuscino di seduta è realizzato in poliuretano espanso di densità 30 Kg/mc mentre il cuscino di schienale è realizzato in poliuretano espanso di densità 21 Kg/mc. Milton è dotato di serie di un comodo e pratico porta guanciaie che si trova all'interno del cuscino schienale. L'apertura del letto si ottiene con dei semplici movimenti sollevando i cuscini di seduta, che rimangono comodamente agganciati al meccanismo. I divani sono completamente smontabili per facilitare il trasporto, infatti i braccioli e la struttura schienale sono sfilabili perché inseriti a baionetta sul meccanismo della rete Milton è fornito con il piede nascosto in plastica nera H 8 cm.

FEATURES: Milton is available exclusively as a sofa bed. The bed comprises a practical mechanism made up of an electro-welded metal base. **The mattress is in 25 Kg/mc density polyurethane foam, H 11 cm, length 195 cm and width 120, 140 or 160 cm respectively.** An optional memory foam mattress is also available. The seat cushion is in 30 Kg/mc density polyurethane foam and the backrest cushion is in 21 Kg/mc density polyurethane foam. Milton is provided with a convenient pillow compartment inside the backrest cushion. The bed is opened up by simply raising the seat cushions, which remain attached to the mechanism. The sofas can be dismantled to facilitate handling. The armrests and back structure can be pulled out as they are attached to the base mechanism by a bayonet fitting. Mitch comes with H 8 cm concealed black plastic feet.

TABELLA MISURE: DIMENSIONS:	CM
Altezza totale Total height	85
Profondità totale Total depth	95
Profondità con letto aperto Depth with open bed	220
Altezza da terra della seduta Seat height	47
Profondità seduta Seat depth	56
Altezza bracciolo da terra Armrest height	58
Larghezza bracciolo Armrest width	9
Altezza piede Foot height	8

TABELLA CARATTERISTICHE: FEATURES:	SI YES	NO NO
Modello componibile Modular version		●
Disponibilità versione fissa Fix version available		●
Disponibilità vano portaguanciali Pillow compartment	●	
Materasso alto spessore H 17 High thickness mattress H 17		●
Meccanismo alza schienale di serie Raising backrest mechanism		●
Optional materasso Memory Foam Memory Foam mattress as optional	●	
Cuscino di schienale in poliuretano Polyurethane backrest cushion	●	
Cuscino di schienale in fiocco Polyester fibre backrest cushion		●

Milton

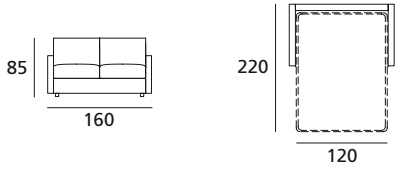
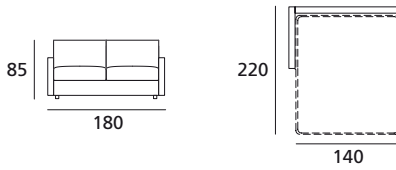
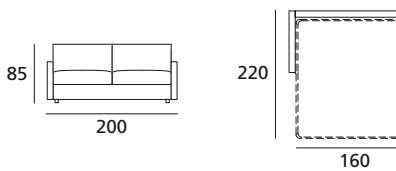
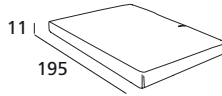
Elemento e descrizione Element and descripton	Varie Various	Versione Version	Codice Code	tess. cliente cust. fabric	CAT. C	CAT. D	CAT. E	CAT. F
 <p>D. 95 H. 85</p> <p>Divano letto 2 posti da 160, rete elettrosaldada da 120 2 seater sofa cm 160, electro-welded bed base cm 120</p>	Mt. 7,30 Pck. 2 C.m. 1,41 G.w. 106,00	Completo Complete	2MLT11	1.175	1.248	1.297	1.388	1.474
	Mt. 7,30 Pck. 1 C.m. 0,16 G.w. 6,00	Fodera Cover	6MLT11	168	255	307	420	516
 <p>D. 95 H. 85</p> <p>Divano letto 2 posti maxi da 180, rete elettrosaldada da 140 2 maxi seater sofa cm 180, electro-welded bed base cm 140</p>	Mt. 9,00 Pck. 2 C.m. 1,58 G.w. 118,00	Completo Complete	2MLT21	1.237	1.322	1.386	1.504	1.603
	Mt. 9,00 Pck. 1 C.m. 0,16 G.w. 7,00	Fodera Cover	6MLT21	193	299	364	504	623
 <p>D. 95 H. 85</p> <p>Divano letto 3 posti da 200, rete elettrosaldada da 160 3 seater sofa cm 200, electro-welded bed base cm 160</p>	Mt. 9,00 Pck. 2 C.m. 1,76 G.w. 125,00	Completo Complete	2MLT31	1.321	1.408	1.470	1.591	1.689
	Mt. 9,00 Pck. 1 C.m. 0,16 G.w. 7,00	Fodera Cover	6MLT31	198	302	368	512	625
 <p>Materasso Memory Foam H 11 Memory Foam mattress H 11</p>	Pck. - C.m. - G.w. -	195x120	MA0085		Maggiorazione € 210			
	Pck. - C.m. - G.w. -	195x140	MA0086		Maggiorazione € 255			
	Pck. - C.m. - G.w. -	195x160	MA0087		Maggiorazione € 300			

Mitch

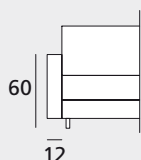
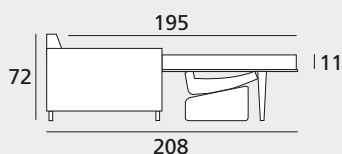
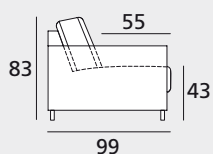

CARATTERISTICHE: Mitch è disponibile esclusivamente nella versione a poltrona e divano letto. Il letto è costituito da un pratico meccanismo composto da una rete metallica elettrosaldata e cinghie elastiche presenti nella zona seduta. **Il materasso è in poliuretano espanso di densità 25 Kg/mc H 11 cm, lungo 195 cm e largo rispettivamente 70, 120, 140 e 160 cm.** Optional è disponibile il materasso in memory foam. Il cuscino di seduta è realizzato in poliuretano espanso di densità 30 Kg/mc mentre il cuscino di schienale è realizzato in fibra di poliestere. L'apertura del letto si ottiene con dei semplici movimenti senza togliere i cuscini di seduta e schienale, che rimangono comodamente agganciati al meccanismo. I divani sono completamente smontabili per facilitare il trasporto, infatti i braccioli e la struttura schienale sono sfilabili perché inseriti a baionetta sul meccanismo della rete. Mitch è fornito con il piede nascosto in plastica nera H 8 cm.

FEATURES: Mitch is available exclusively as an armchair and sofa bed. The bed comprises a practical mechanism made up of an electro-welded metal base and elastic belts in the seat area. **The mattress is in 25 Kg/mc density polyurethane foam, H 11 cm, length 195 cm and width 70, 120, 140 or 160 cm respectively.** An optional memory foam mattress is also available. The seat cushion is in 30 Kg/mc density polyurethane foam and the backrest cushion is in polyester fibre. The bed is opened up by simple movements without the need to remove the seat and backrest cushions, which are attached to the mechanism. The sofas can be dismantled to facilitate handling. The armrests and back structure can be pulled out as they are attached to the base mechanism by a bayonet fitting. Mitch comes with H 8 cm concealed black plastic feet.

TABELLA MISURE: DIMENSIONS:	CM
Altezza totale Total height	83
Profondità totale Total depth	99
Profondità con letto aperto Depth with open bed	208
Altezza da terra della seduta Seat height	43
Profondità seduta Seat depth	55
Altezza bracciolo da terra Armrest height	60
Larghezza bracciolo Armrest width	12
Altezza piede Foot height	8

TABELLA CARATTERISTICHE: FEATURES:	SI YES	NO NO
Modello componibile Modular version		●
Disponibilità versione fissa Fix version available		●
Disponibilità vano portaguanciali Pillow compartment		●
Materasso alto spessore H 17 High thickness mattress H 17		●
Meccanismo alza schienale di serie Raising backrest mechanism		●
Optional materasso Memory Foam Memory Foam mattress as optional	●	
Cuscino di schienale in poliuretano Polyurethane backrest cushion		●
Cuscino di schienale in fiocco Polyester fibre backrest cushion	●	

Mitch

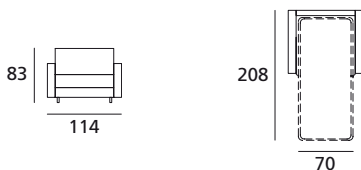
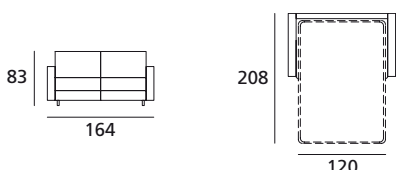
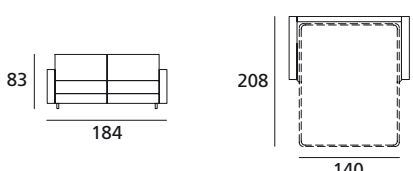
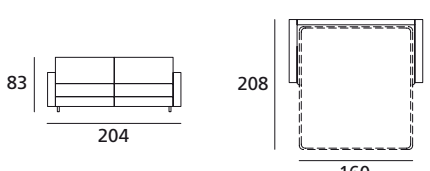
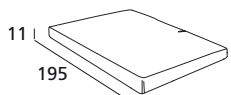
Elemento e descrizione Element and descripton	Varie Various	Versione Version	Codice Code	tess. cliente cust. fabric	CAT. C	CAT. D	CAT. E	CAT. F
 <p>D. 99 H. 83</p> <p>Poltrona letto da 114, rete elettrosaldada da 70 Armchair cm 114, electro-welded bed base cm 70</p>	Mt. 6,40 Pck. 2 C.m. 1,01 G.w. 83,00	Completo Complete	2MTC01	1.032	1.099	1.139	1.223	1.297
	Mt. 6,40 Pck. 1 C.m. 0,16 G.w. 5,00	Fodera Cover	6MTC01	122	200	247	346	430
 <p>D. 99 H. 83</p> <p>Divano letto 2 posti da 164, rete elettrosaldada da 120 2 seater sofa cm 164, electro-welded bed base cm 120</p>	Mt. 9,10 Pck. 2 C.m. 1,46 G.w. 106,00	Completo Complete	2MTC11	1.309	1.400	1.458	1.578	1.682
	Mt. 9,10 Pck. 1 C.m. 0,16 G.w. 6,00	Fodera Cover	6MTC11	183	289	356	499	618
 <p>D. 99 H. 83</p> <p>Divano letto 2 posti maxi da 184, rete elettrosaldada da 140 2 maxi seater sofa cm 184, electro-welded bed base cm 140</p>	Mt. 9,10 Pck. 2 C.m. 1,64 G.w. 118,00	Completo Complete	2MTC21	1.348	1.442	1.497	1.620	1.724
	Mt. 9,10 Pck. 1 C.m. 0,16 G.w. 7,00	Fodera Cover	6MTC21	193	304	369	512	630
 <p>D. 99 H. 83</p> <p>Divano letto 3 posti da 204, rete elettrosaldada da 160 3 seater sofa cm 204, electro-welded bed base cm 160</p>	Mt. 9,70 Pck. 2 C.m. 1,82 G.w. 125,00	Completo Complete	2MTC31	1.462	1.561	1.621	1.751	1.863
	Mt. 9,70 Pck. 1 C.m. 0,16 G.w. 7,00	Fodera Cover	6MTC31	201	319	388	544	667
 <p>Materasso Memory Foam H 11 Memory Foam mattress H 11</p>	Pck. - C.m. - G.w. -	195x70	MA0080		Maggiorazione € 120			
	Pck. - C.m. - G.w. -	195x120	MA0085		Maggiorazione € 210			
	Pck. - C.m. - G.w. -	195x140	MA0086		Maggiorazione € 255			
	Pck. - C.m. - G.w. -	195x160	MA0087		Maggiorazione € 300			

Moore



CARATTERISTICHE: Moore è disponibile esclusivamente nelle versioni a poltrona e divano letto o componibile letto. Il letto è costituito da un pratico meccanismo composto da una rete metallica elettrosaldata e cinghie elastiche presenti nella zona seduta. Il materasso è in poliuretano espanso di densità 25 Kg/mc H 17 cm, lungo 198 cm e largo rispettivamente 75, 120, 140 e 160 cm. Optional è disponibile il materasso in memory foam. Il cuscino di seduta è realizzato in poliuretano espanso di densità 30 Kg/mc mentre il cuscino di schienale è realizzato in poliuretano espanso di densità 21 Kg/mc. Moore è dotato di serie di un comodo e pratico porta guanciaie che si trova all'interno del cuscino schienale. L'apertura del letto si ottiene con dei semplici movimenti senza togliere i cuscini di seduta e schienale, che rimangono comodamente agganciati al meccanismo. Tutti gli elementi sono forniti di un pratico e comodo meccanismo regolabile tramite un cricchetto che permette di aumentare facilmente l'altezza dello schienale. Nella versione componibile l'unione degli elementi è garantita da baionette presenti sul fianco dell'elemento. Modello completamente sfoderabile. Gli elementi letto sono completamente smontabili per facilitare il trasporto, infatti i braccioli e la struttura schienale sono sfilabili perché inseriti a baionetta sul meccanismo della rete. Moore è fornito con il piede nascosto in plastica nera H 4 cm.

FEATURES: Moore is available exclusively as an armchair, sofa bed or bed module. The bed comprises a practical mechanism made up of an electro-welded metal base and elastic belts in the seat area. The mattress is in 25 Kg/mc density polyurethane foam, H 17 cm, length 198 cm and width 75, 120, 140 or 160 cm respectively. An optional memory foam mattress is also available. The seat cushion is in 30 Kg/mc density polyurethane foam and the backrest cushion is in 21 Kg/mc density polyurethane foam. Moore is provided with a convenient pillow compartment inside the backrest cushion. The bed is opened up by simple movements without the need to remove the seat and backrest cushions, which are attached to the mechanism. All elements are provided with a convenient ratchet-adjustable mechanism used to easily raise the height of the backrest. For the bed module the elements are joined together by a bayonet fitting on the side of each element. The covers are fully removable. The bed elements can be dismantled to facilitate handling. The armrests and back structure can be pulled out as they are attached to the base mechanism by a bayonet fitting. Moore comes with H 4 cm concealed black plastic feet.

TABELLA MISURE: DIMENSIONS:	CM
Altezza totale Total height	90/110
Profondità totale Total depth	97
Profondità con letto aperto Depth with open bed	216
Altezza da terra della seduta Seat height	50
Profondità seduta Seat depth	58
Altezza bracciolo da terra Armrest height	63
Larghezza bracciolo Armrest width	18
Altezza piede Foot height	4

TABELLA CARATTERISTICHE: FEATURES:	SI YES	NO NO
Modello componibile Modular version	●	
Disponibilità versione fissa Fix version available		●
Disponibilità vano portaguanciali Pillow compartment	●	
Materasso alto spessore H 17 High thickness mattress H 17	●	
Meccanismo alza schienale di serie Raising backrest mechanism	●	
Optional materasso Memory Foam Memory Foam mattress as optional	●	
Cuscino di schienale in poliuretano Polyurethane backrest cushion	●	
Cuscino di schienale in fiocco Polyester fibre backrest cushion		●

Moore

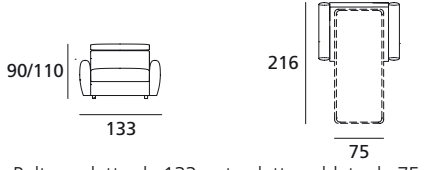
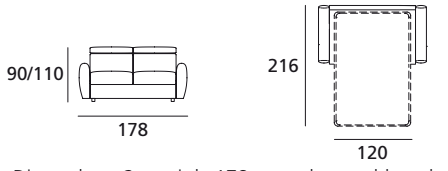
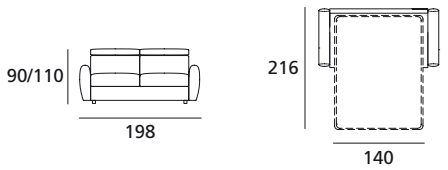
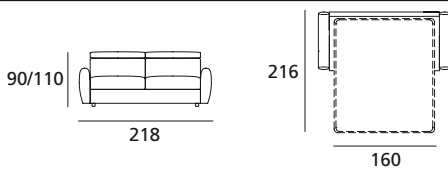
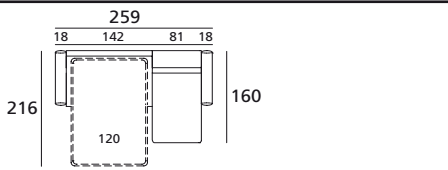
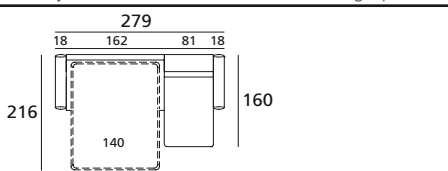
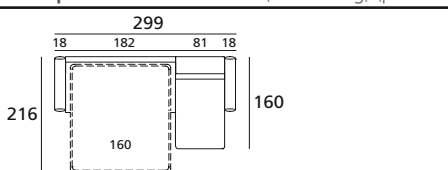
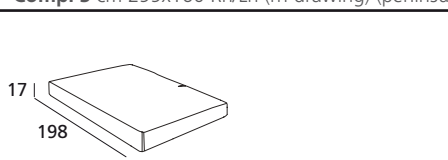
Elemento e descrizione Element and description	Varie Various	Versione Version	Codice Code	tess. cliente cust. fabric	CAT. C	CAT. D	CAT. E	CAT. F
 <p>Poltrona letto da 133, rete elettrosaldada da 75 Armchair cm 133, electro-welded bed base cm 75</p>	Mt. 7,50 Pck. 3 C.m. 1,20 G.w. 92,00	Completo Complete	2MRE10	1.284	1.361	1.408	1.512	1.598
	Mt. 7,50 Pck. 1 C.m. 0,16 G.w. 5,00	Fodera Cover	6MRE10	163	247	302	422	519
 <p>Divano letto 2 posti da 178, rete elettrosaldada da 120 2 seater sofa cm 178, electro-welded bed base cm 120</p>	Mt. 10,90 Pck. 3 C.m. 1,63 G.w. 116,00	Completo Complete	2MRE11	1.561	1.677	1.744	1.899	2.025
	Mt. 10,90 Pck. 1 C.m. 0,16 G.w. 6,00	Fodera Cover	6MRE11	225	353	430	608	746
 <p>Divano letto 2 posti maxi da 198, rete elettrosaldada da 140 2 maxi seater sofa cm 198, electro-welded bed base cm 140</p>	Mt. 10,90 Pck. 3 C.m. 1,82 G.w. 128,00	Completo Complete	2MRE21	1.632	1.748	1.815	1.971	2.099
	Mt. 10,90 Pck. 1 C.m. 0,16 G.w. 8,00	Fodera Cover	6MRE21	237	363	442	615	761
 <p>Divano letto 3 posti da 218, rete elettrosaldada da 160 3 seater sofa cm 218, electro-welded bed base cm 160</p>	Mt. 10,90 Pck. 3 C.m. 2,01 G.w. 135,00	Completo Complete	2MRE31	1.721	1.832	1.904	2.055	2.183
	Mt. 10,90 Pck. 1 C.m. 0,16 G.w. 8,00	Fodera Cover	6MRE31	250	376	455	630	774
 <p>Comp. 1 da 259x160 Dx/Sx (raffig. Dx) (penis. con vano contenitore) Comp. 1 cm 259x160 Rh/Lh (rh drawing) (peninsula with storage)</p>	Mt. 14,00 Pck. 4 C.m. 2,94 G.w. 182,00	Completo Dx Complete Rh	2MRE14	2.351	2.500	2.586	2.786	2.946
		Completo Sx Complete Lh	2MRE15					
		Mt. 14,00 Pck. 1 C.m. 0,24 G.w. 10,00	Fodera Dx Cover Rh	6MRE14	368	528	630	860
 <p>Comp. 2 da 279x160 Dx/Sx (raffig. Dx) (penis. con vano contenitore) Comp. 2 cm 279x160 Rh/Lh (rh drawing) (peninsula with storage)</p>	Mt. 14,00 Pck. 4 C.m. 3,13 G.w. 194,00	Completo Dx Complete Rh	2MRE24	2.422	2.571	2.657	2.858	3.020
		Completo Sx Complete Lh	2MRE25					
		Mt. 14,00 Pck. 1 C.m. 0,24 G.w. 10,00	Fodera Dx Cover Rh	6MRE24	380	538	642	867
 <p>Comp. 3 da 299x160 Dx/Sx (raffig. Dx) (penis. con vano contenitore) Comp. 3 cm 299x160 Rh/Lh (rh drawing) (peninsula with storage)</p>	Mt. 14,00 Pck. 4 C.m. 3,32 G.w. 201,00	Completo Dx Complete Rh	2MRE34	2.511	2.655	2.746	2.942	3.104
		Completo Sx Complete Lh	2MRE35					
		Mt. 14,00 Pck. 1 C.m. 0,24 G.w. 10,00	Fodera Dx Cover Rh	6MRE34	393	551	655	882
 <p>Materasso Memory Foam H 17 Memory Foam mattress H 17</p>	Pck. - G.w. -	198x75	MA0124		Maggiorazione € 125			
	Pck. - G.w. -	198x120	MA0125		Maggiorazione € 210			
	Pck. - G.w. -	198x140	MA0126		Maggiorazione € 255			
	Pck. - G.w. -	198x160	MA0127		Maggiorazione € 300			

Morris

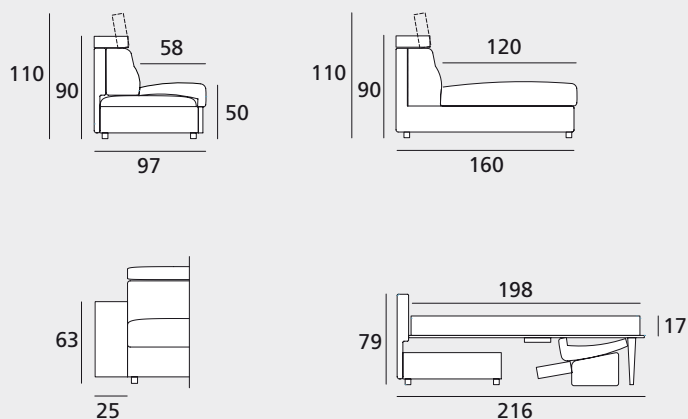

CARATTERISTICHE: Morris è disponibile esclusivamente nelle versioni a divano letto o componibile letto. Il letto è costituito da un pratico meccanismo composto da una rete metallica elettrosaldada e cinghie elastiche presenti nella zona seduta. **Il materasso è in poliuretano espanso di densità 25 Kg/mc H 17 cm, lungo 198 cm e largo rispettivamente 120, 140 e 160 cm.** Optional è disponibile il materasso in memory foam. Il cuscino di seduta è realizzato in poliuretano espanso di densità 30 Kg/mc mentre il cuscino di schienale è realizzato in poliuretano espanso di densità 21 Kg/mc. Morris è dotato di serie di un comodo e pratico porta guanciaie che si trova all'interno del cuscino schienale. L'apertura del letto si ottiene con dei semplici movimenti senza togliere i cuscini di seduta e schienale, che rimangono comodamente agganciati al meccanismo. Tutti gli elementi sono forniti di un pratico e comodo meccanismo regolabile tramite un cricchetto che permette di aumentare facilmente l'altezza dello schienale. Nella versione componibile l'unione degli elementi è garantita da baionette presenti sul fianco dell'elemento. Modello completamente sfoderabile. Gli elementi letto sono completamente smontabili per facilitare il trasporto, infatti i braccioli e la struttura schienale sono sfilabili perché inseriti a baionetta sul meccanismo della rete. Morris è fornito con il piede nascosto in plastica nera H 4 cm.

FEATURES: Morris is available exclusively as a sofa bed or bed module. The bed comprises a practical mechanism made up of an electro-welded metal base and elastic belts in the seat area. **The mattress is in 25 Kg/mc density polyurethane foam, H 17 cm, length 198 cm and width 120, 140 or 160 cm respectively.** An optional memory foam mattress is also available. The seat cushion is in 30 Kg/mc density polyurethane foam and the backrest cushion is in 21 Kg/mc density polyurethane foam with elastic belts. Morris is provided with a convenient pillow compartment inside the backrest cushion. The bed is opened up by simple movements without the need to remove the seat and backrest cushions, which are attached to the mechanism. All elements are provided with a convenient ratchet-adjustable mechanism used to easily raise the height of the backrest. For the bed module the elements are joined together by a bayonet fitting on the side of each element. The covers are fully removable. The bed elements can be dismantled to facilitate handling. The armrests and back structure can be pulled out as they are attached to the base mechanism by a bayonet fitting. Morris comes with H 4 cm concealed black plastic feet.

TABELLA MISURE: DIMENSIONS:	CM CM
Altezza totale Total height	90/110
Profondità totale Total depth	97
Profondità con letto aperto Depth with open bed	216
Altezza da terra della seduta Seat height	50
Profondità seduta Seat depth	58
Altezza bracciolo da terra Armrest height	63
Larghezza bracciolo Armrest width	25
Altezza piede Foot height	4

TABELLA CARATTERISTICHE: FEATURES:	SI YES	NO NO
Modello componibile Modular version	●	
Disponibilità versione fissa Fix version available		●
Disponibilità vano portaguanciaie Pillow compartment	●	
Materasso alto spessore H 17 High thickness mattress H 17	●	
Meccanismo alza schienale di serie Raising backrest mechanism	●	
Optional materasso Memory Foam Memory Foam mattress as optional	●	
Cuscino di schienale in poliuretano Polyurethane backrest cushion	●	
Cuscino di schienale in fiocco Polyester fibre backrest cushion		●

Morris

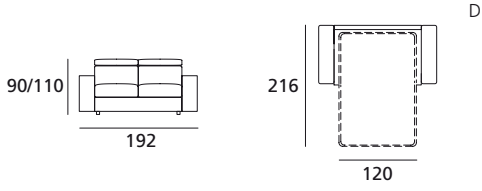
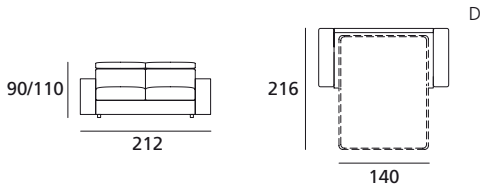
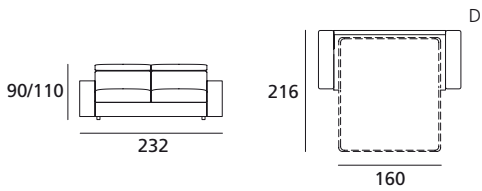
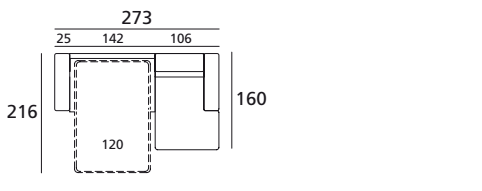
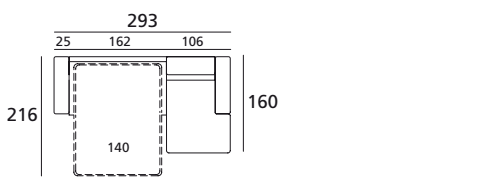
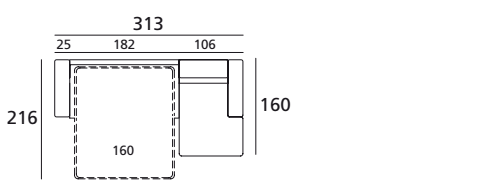
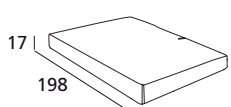
Elemento e descrizione Element and description	Varie Various	Versione Version	Codice Code	tess. cliente cust. fabric	CAT. C	CAT. D	CAT. E	CAT. F
 <p>D. 97 H. 90/110</p> <p>90/110 192 216 120</p> <p>Divano letto 2 posti da 192, rete elettrosaldata da 120 2 seater sofa cm 192, electro-welded bed base cm 120</p>	Mt. 10,90 Pck. 3 C.m. 1,72 G.w. 120,00	Completo Complete	2MRS11	1.558	1.674	1.749	1.892	2.015
	Mt. 10,90 Pck. 1 C.m. 0,16 G.w. 6,00	Fodera Cover	6MRS11	225	353	430	600	744
 <p>D. 97 H. 90/110</p> <p>90/110 212 216 140</p> <p>Divano letto 2 posti maxi da 212, rete elettrosaldata da 140 2 maxi seater sofa cm 212, electro-welded bed base cm 140</p>	Mt. 10,90 Pck. 3 C.m. 1,91 G.w. 132,00	Completo Complete	2MRS21	1.633	1.748	1.823	1.964	2.089
	Mt. 10,90 Pck. 1 C.m. 0,16 G.w. 8,00	Fodera Cover	6MRS21	237	363	442	612	759
 <p>D. 97 H. 90/110</p> <p>90/110 232 216 160</p> <p>Divano letto 3 posti da 232, rete elettrosaldata da 160 3 seater sofa cm 232, electro-welded bed base cm 160</p>	Mt. 10,90 Pck. 3 C.m. 2,10 G.w. 139,00	Completo Complete	2MRS31	1.716	1.832	1.907	2.053	2.178
	Mt. 10,90 Pck. 1 C.m. 0,16 G.w. 9,00	Fodera Cover	6MRS31	250	376	455	627	766
 <p>D. 97 H. 90/110</p> <p>273 25 142 106 216 160 120</p> <p>Comp. 1 da 273x160 Dx/Sx (raffigurata Dx) Comp. 1 cm 273x160 Rh/Lh (rh drawing)</p>	Mt. 16,60 Pck. 4 C.m. 3,41 G.w. 165,00	Completo Dx Complete Rh	2MRS14	2.299	2.474	2.586	2.808	2.996
	Mt. 16,60 Pck. 1 C.m. 0,24 G.w. 12,00	Fodera Dx Cover Rh	6MRS14					
 <p>D. 97 H. 90/110</p> <p>293 25 162 106 216 160 140</p> <p>Comp. 2 da 293x160 Dx/Sx (raffigurata Dx) Comp. 2 cm 293x160 Rh/Lh (rh drawing)</p>	Mt. 16,60 Pck. 4 C.m. 3,60 G.w. 177,00	Completo Dx Complete Rh	2MRS24	2.374	2.548	2.660	2.880	3.070
	Mt. 16,60 Pck. 1 C.m. 0,24 G.w. 14,00	Fodera Dx Cover Rh	6MRS24					
 <p>D. 97 H. 90/110</p> <p>313 25 182 106 216 160 160</p> <p>Comp. 3 da 313x160 Dx/Sx (raffigurata Dx) Comp. 3 cm 313x160 Rh/Lh (rh drawing)</p>	Mt. 16,60 Pck. 4 C.m. 3,79 G.w. 184,00	Completo Dx Complete Rh	2MRS34	2.457	2.632	2.744	2.969	3.159
	Mt. 16,60 Pck. 1 C.m. 0,24 G.w. 15,00	Fodera Dx Cover Rh	6MRS34					
 <p>17 198</p> <p>Materasso Memory Foam H 17 Memory Foam mattress H 17</p>	Pck. - C.m. - G.w. -	198x120	MA0125		Maggiorazione € 210			
	Pck. - C.m. - G.w. -	198x140	MA0126		Maggiorazione € 255			
	Pck. - C.m. - G.w. -	198x160	MA0127		Maggiorazione € 300			

Matt



CARATTERISTICHE: Il pouf letto Matt è composto da un meccanismo letto formato da tre elementi che compongono la rete elettrosaldata. Il materasso è in poliuretano espanso indeformabile H 11 e misura 75x194 cm. Modello completamente sfoderabile. Matt ha di serie due ruote in plastica nera per facilitarne lo spostamento.

FEATURES: The Matt pouf bed comprises a bed mechanism made up of three elements forming the electro-welded base. The mattress is in H 11 nondeforming polyurethane foam and measures 75x194 cm. The covers are fully removable. Matt comes with two black plastic wheels to facilitate movement.

TABELLA MISURE: DIMENSIONS:	CM CM
Altezza totale Total height	44
Profondità totale Total depth	76
Profondità con letto aperto Depth with open bed	194

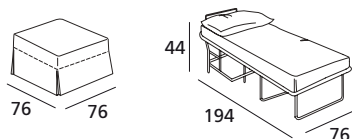
Elemento e descrizione Element and description	Varie Various	Versione Version	Codice Code	tess. cliente cust. fabric	CAT. C	CAT. D	CAT. E	CAT. F
 <p>Pouf letto da 76 Pouf bed cm 76</p>	Mt. 2,70 Pck. 1 C.m. 0,31 G.w. 28,50	Completo Complete	1MTT01	516	546	568	603	640
	Mt. 2,70 Pck. 1 C.m. 0,08 G.w. 4,00	Fodera Cover	5MTT01	74	119	143	183	230